

ÜBERBLICK

Overview

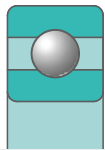

Lagerkäfige für
Rillenkugellager
Cages for Deep Groove Ball Bearings



Lagerkäfige für
Kege Rollenlager
Cages for Tapered Roller Bearings

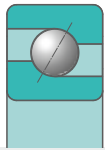

Lagerkäfige für
Schrägkugellager
Cages for Angular Contact Ball Bearings

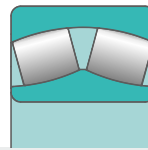

Lagerkäfige für
Pendelrollenlager
Cages for Spherical Roller Bearings

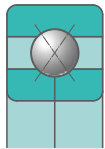

Lagerkäfige für
Vierpunktlager
Cages for Four-Point Ball Bearings

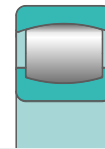

Lagerkäfige für
Tonnenrollenlager
Cages for Barrel Roller Bearings

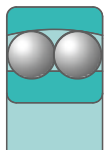

Lagerkäfige für
Pendelkugellager
Cages for Self-Aligning Ball Bearing

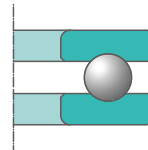

Lagerkäfige für
Axial-Rillenkugellager
Cages for Thrust Ball Bearings

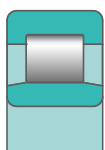

Lagerkäfige für
Zylinderrollenlager
Cages for Cylindrical Roller Bearings

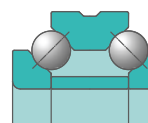

Lagerkäfige für
Axial-Schrägkugellager
Cages for Angular Contact Thrust Ball Bearings

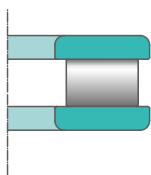

Lagerkäfige für
Axial-Zylinderrollenlager

*Cages for Cylindrical
Roller Thrust Bearings*

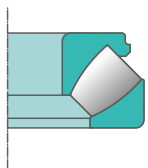

Lagerkäfige für
Axial-Pendelrollenlager

*Cages for Spherical
Roller Thrust Bearings*

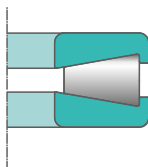

Lagerkäfige für
Axial-Kegelrollenlager

*Cages for Tapered
Roller Thrust Bearings*



Lagerkäfige für
Kugelhalter

Ball Retainers

Materialkurzzeichen / Material Letter Symbol:

- M... Massivkäfige aus Messing / machined brass cages
- F... Massivkäfige aus Stahl / machined steel cages
- L... Massivkäfige aus Leichtmetall / machined aluminum cages
- H... Massivkäfige aus Bronze / machined bronze cages
- T... Massivkäfige aus Hartgewebe / machined phenolic cages
- J... Käfige aus Stahlblech / steel sheet metal cages
- Y... Käfige aus Messingblech / brass sheet metal cages

Käfigausführungen / Cage Design:

- (M;F;L;H;T) Käfig, wälzkörpergeführt / cage centred on rolling element
- (M;F;L;H;T)A Käfig, außenbordgeführt / cage centred on outer ring
- (M;F;L;H;T)B Käfig, innenbordgeführt / cage centred on inner ring
- (M;F;L;H;T)P Fensterkäfig, wälzkörpergeführt / window-type cage centred on rolling element
- (M;F;L;H;T)PA Fensterkäfig, außenbordgeführt / window-type cage centred on outer ring
- (M;F;L;H;T)PB Fensterkäfig, innenbordgeführt / window-type cage centred on inner ring
- (;Y) Käfig, wälzkörpergeführt / cage centred on rolling element
- (;Y)A Käfig, außenbordgeführt / cage centred on outer ring
- (;Y)B Käfig, innenbordgeführt / cage centred on inner ring
- (;Y)H Schnappkäfig, wälzkörpergeführt / cage centred on rolling element, snap-type cage
- (;Y)N Nietkäfig, wälzkörpergeführt / cage centred on rolling element, rivet cage
- (;Y)N.D Nietkäfig mit vorgestecktem Niet, wälzkörpergeführt / cage centred on rolling element, rivet cage with preassembled rivet
- (;Y)P Fensterkäfig, wälzkörpergeführt / window-type cage centred on rolling element
- (;Y)PA Fensterkäfig, außenbordgeführt / window-type cage centred on outer ring
- (;Y)PB Fensterkäfig, innenbordgeführt / window-type cage centred on inner ring

weitere Ausführungen auf Anfrage / other designs on request

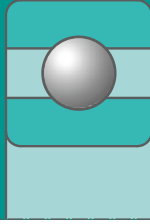

Käfige für RILLENKUGELLAGER

Cages for Deep Groove Ball Bearings

Lagerreihen / Bearing Series:

160, 161, 60, S60, 618,
619, 62, S62, 622,
623, 63, S63, 64

Materialkurzzeichen / Letter Symbol:

- M... Massivkäfige aus Messing
machined brass cages
- F... Massivkäfige aus Stahl
machined steel cages
- L... Massivkäfige aus Leichtmetall
machined aluminum cages
- H... Massivkäfige aus Bronze
machined bronze cages
- T... Massivkäfige aus Hartgewebe
machined phenolic cages
- J... Käfige aus Stahlblech
steel sheet metal cages
- Y... Käfige aus Messingblech
brass sheet metal cages

Käfigausführungen / Cage Design:

- (M;F;L;H;T) Käfig, wälzkörpergeführt
cage centred on rolling element
- (M;F;L;H;T) A Käfig, außenbordgeführt
cage centred on outer ring
- (M;F;L;H;T) B Käfig, innenbordgeführt
cage centred on inner ring
- (J;Y) Käfig, wälzkörpergeführt
cage centred on rolling element
- (J; Y) A Käfig, außenbordgeführt
cage centred on outer ring
- (J; Y) B Käfig, innenbordgeführt
cage centred on inner ring
- (J;Y) H Schnappkäfig,
wälzkörpergeführt
cage centred on rolling element,
snap-type cage
- (J;Y) N Nietkäfig, wälzkörpergeführt
cage centred on rolling element,
rivet cage
- (J;Y) N.D Nietkäfig mit vorgestecktem Niet,
wälzkörpergeführt
cage centred on rolling element,
rivet cage with preassembled rivet

weitere Ausführungen auf Anfrage
other designs on request

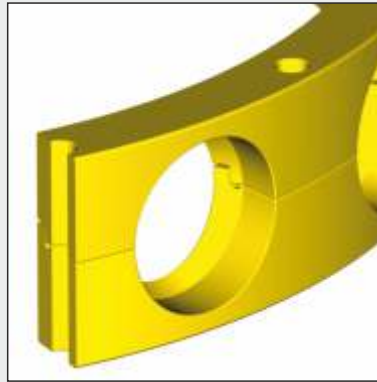

Zwei Käfighälften über Falz zentriert, Tasche mit konischem Kugelsitz, Käfighälften vernietet
Two cage halves riveted, fold centred, pocket with conic ball seat

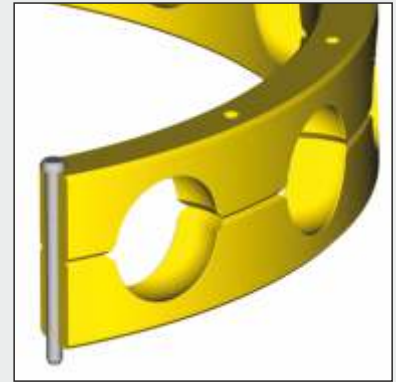

Zwei Käfighälften mit sphärischem Kugelsitz, Käfighälften vernietet, Niet vorgesteckt, wälzkörpergeführt
Two cage halves with spherical ball seat, halves riveted, rivets preassembled, cage ball centred



Zwei Käfighälften ohne Kugelsitz, Käfighälften vernietet, außenbordgeführt
Two cage halves without ball seat, halves riveted, cage centred on outer ring



Zwei Käfighälften ohne Kugelsitz, Käfighälften vernietet, innenbordgeführt
Two cage halves without ball seat, halves riveted, cage centred on inner ring

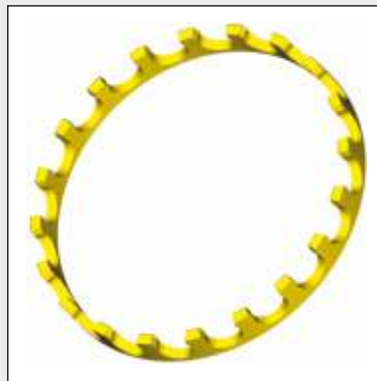

Käfig ohne Kugelsitz zum Einschnappen
Cage without ball seat, snap-type cage

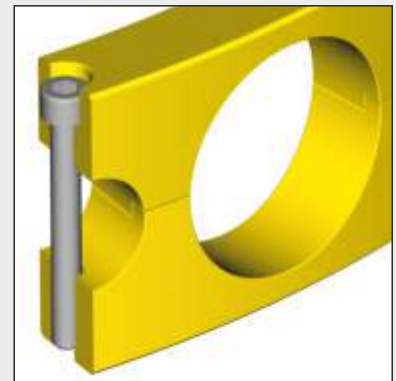

Zwei Käfighälften über Falz zentriert, ohne Kugelsitz, mit Entlastungsbohrungen, Käfighälften verschraubt
Two cage halves without ball seat, fold centred, with weight reduction bores, halves screwed together

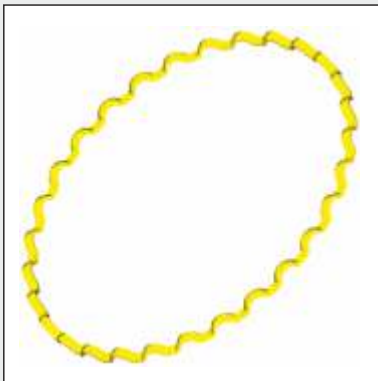

Dünnringkäfig aus Messingblech mit sphärischem Kugelsitz,
Nieten nicht vorgesteckt
Cage for thin-section bearing with spherical ball seat,
brass sheet metal, rivets not preassembled

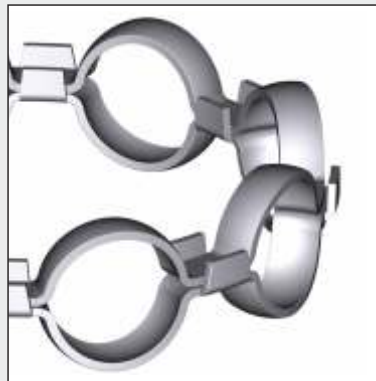

Stahlblechkäfig mit sphärischem Kugelsitz, Lappenhälfte und
Deckelhälfte, wälzkörpergeführt
Prong-type cage with spherical ball seat, cage ball centred



Schnappkäfig aus Stahlblech mit konischem Kugelsitz,
wälzkörpergeführt
Snap-type cage with conicle ball seat, steel sheet metal,
cage ball centred



Stahlblechkäfig mit sphärischem Kugelsitz und Nieten,
Nieten vorgesteckt, wälzkörpergeführt
Rivet cage with spherical ball seat, steel sheet metal,
rivet preassembled, cage ball centred

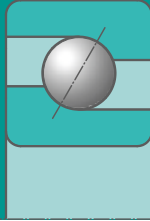

Käfige für SCHRÄGKUGELLAGER

Cages for Angular Contact Ball Bearings

Lagerreihen / Bearing Series:
70B, 718B, 719B, 72B,
73B, 32B, 33B, 32, 33

Materialkurzzeichen / Letter Symbol:

- M... Massivkäfige aus Messing
machined brass cages
- F... Massivkäfige aus Stahl
machined steel cages
- L... Massivkäfige aus Leichtmetall
machined aluminum cages
- H... Massivkäfige aus Bronze
machined bronze cages
- T... Massivkäfige aus Hartgewebe
machined phenolic cages
- J... Käfige aus Stahlblech
steel sheet metal cages
- Y... Käfige aus Messingblech
brass sheet metal cages

Käfigausführungen / Cage Design:

- (M;F;L;H;T) Käfig, wälzkörpergeführt
cage centred on rolling element
- (M;F;L;H;T) A Käfig, außenbordgeführt
cage centred on outer ring
- (M;F;L;H;T) B Käfig, innenbordgeführt
cage centred on inner ring
- (M;F;L;H;T) P Fensterkäfig, wälzkörpergeführt
window-type cage centred on
rolling element
- (M;F;L;H;T) PA Fensterkäfig, außenbordgeführt
window-type cage centred on
outer ring
- (M;F;L;H;T) PB Fensterkäfig, innenbordgeführt
window-type cage centred on
inner ring
- (J;Y) Käfig, wälzkörpergeführt
cage centred on rolling element
- (J;Y) H Käfig, Schnappkäfig,
wälzkörpergeführt
cage centred on rolling element,
snap-type cage
- (J;Y) P Fensterkäfig, wälzkörpergeführt
window-type cage centred on
rolling element

weitere Ausführungen auf Anfrage
other designs on request

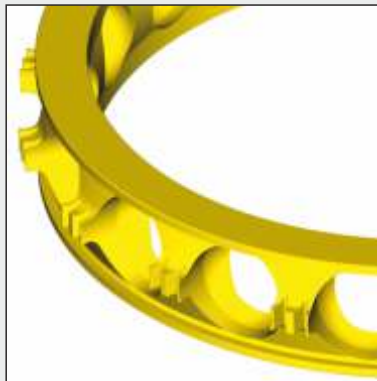

Fensterkäfig mit sphärischem Kugelsitz innen und Haltenasen zum Verstemmen außen, wälzkörpergeführt
Window-type cage with inner spherical ball seat, outer retaining collars to peen over, cage ball centred



Fensterkäfig mit sphärischem Kugelsitz innen
Window-type cage with inner spherical ball seat



Fensterkäfig ohne Kugelsitz
Window-type cage without ball seat

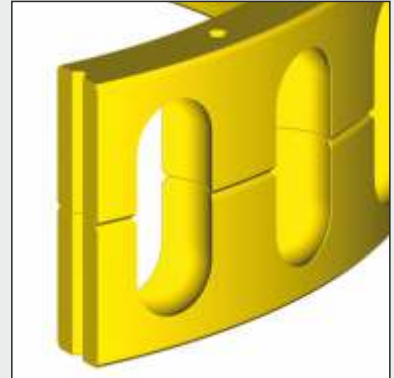

Zwei Käfighälften mit sphärischem Kugelsitz für doppelreihiges Lager, Käfighälften vernietet
Two cage halves with spherical ball seat, halves riveted



Käfig mit sphärischem Kugelsitz
Cage with spherical ball seat



Fensterkäfig mit konischem Kugelsitz innen
Window-type cage with inner conical ball seat



Fensterkäfig ohne Kugelsitz, innenbordgeführt
Window-type cage without ball seat, centred on inner ring



Fensterkäfig ohne Kugelsitz, Haltenasen außen
Window-type cage without ball seat, with outer retaining collars



Fensterkäfig ohne Kugelsitz, Haltenasen außen angerollt
Window-type cage without ball seat, outer retaining collars roll-stamped



Fensterkäfig ohne Kugelsitz, Material Hartgewebe
Window-type cage without ball seat, phenolic cage



Schnappkäfig aus Stahlblech ohne Kugelsitz, wälzkörpergeführt
Sheet metal snap-type cage without ball seat, cage ball centred



Fensterkäfig aus Stahlblech mit sphärischem Kugelsitz, mit Haltebord, wälzkörpergeführt
Sheet metal window-type cage with spherical ball seat and retaining rings, cage ball centred

Käfige für SCHRÄGKUGELLAGER

Cages for Angular Contact Ball Bearings

Lagerreihen / Bearing Series:
70B, 718B, 719B, 72B,
73B, 32B, 33B, 32, 33

Materialkurzzeichen / Letter Symbol:

- M... Massivkäfige aus Messing
machined brass cages
- F... Massivkäfige aus Stahl
machined steel cages
- L... Massivkäfige aus Leichtmetall
machined aluminum cages
- H... Massivkäfige aus Bronze
machined bronze cages
- T... Massivkäfige aus Hartgewebe
machined phenolic cages
- J... Käfige aus Stahlblech
steel sheet metal cages
- Y... Käfige aus Messingblech
brass sheet metal cages

Käfigausführungen / Cage Design:

- (M;F;L;H;T) Käfig, wälzkörpergeführt
cage centred on rolling element
- (M;F;L;H;T) A Käfig, außenbordgeführt
cage centred on outer ring
- (M;F;L;H;T) B Käfig, innenbordgeführt
cage centred on inner ring
- (M;F;L;H;T) P Fensterkäfig, wälzkörpergeführt
window-type cage centred on
rolling element
- (M;F;L;H;T) PA Fensterkäfig, außenbordgeführt
window-type cage centred on
outer ring
- (M;F;L;H;T) PB Fensterkäfig, innenbordgeführt
window-type cage centred on
inner ring
- (J;Y) Käfig, wälzkörpergeführt
cage centred on rolling element
- (J;Y) H Käfig, Schnappkäfig,
wälzkörpergeführt
cage centred on rolling element,
snap-type cage
- (J;Y) P Fensterkäfig, wälzkörpergeführt
window-type cage centred on
rolling element

weitere Ausführungen auf Anfrage
other designs on request



Fensterkäfig aus Stahlblech mit konischem Kugelsitz,
wälzkörpergeführt
Sheet metal window-type cage with conical ball seat,
cage ball centred

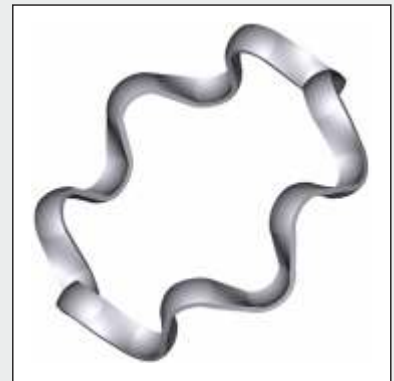

Wellenkäfig mit sphärischem Kugelsitz, wälzkörpergeführt
Wave-type cage with spherical ball seat, cage ball centred



Schnappkäfig aus Stahlblech ohne Kugelsitz ohne Innen-
halterung, wälzkörpergeführt
Sheet metal snap-type cage without ball seat, cage ball
centred



Schnappkäfig aus Stahlblech mit konischem Kugelsitz,
wälzkörpergeführt
Sheet metal snap-type cage with conical ball seat, cage
ball centred

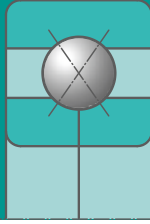

Käfige für VIERPUNKTLAGER

Cages for Four-Point Ball Bearings

Lagerreihen / Bearing Series:
Q2, Q3, QJ2, QJ3

Materialkurzzeichen / Letter Symbol:

- M... Massivkäfige aus Messing
machined brass cages
- F... Massivkäfige aus Stahl
machined steel cages
- L... Massivkäfige aus Leichtmetall
machined aluminum cages
- H... Massivkäfige aus Bronze
machined bronze cages
- T... Massivkäfige aus Hartgewebe
machined phenolic cages
- J... Käfige aus Stahlblech
steel sheet metal cages
- Y... Käfige aus Messingblech
brass sheet metal cages

Käfigausführungen / Cage Design:

- (M;F;L;H;T) Käfig, wälzkörpergeführt
cage centred on rolling element
- (M;F;L;H;T) P Fensterkäfig, wälzkörpergeführt
window-type cage centred on
rolling element
- (M;F;L;H;T) PA Fensterkäfig, außenbordgeführt
window-type cage centred on
outer ring
- (M;F;L;H;T) PB Fensterkäfig, innenbordgeführt
window-type cage centred on
inner ring
- (J;Y) Käfig, wälzkörpergeführt
cage centred on rolling element
- (J;Y) P Fensterkäfig, wälzkörpergeführt
window-type cage centred on
rolling element

weitere Ausführungen auf Anfrage
other designs on request



Fensterkäfig mit konischem Kugelsitz innen, Haltenasen
außen angerollt
Window-type cage with inner conical ball seat, outer
retaining collars roll-stamped



Fensterkäfig ohne Kugelsitz mit Haltenasen innen
Window-type cage without ball seat and inner retaining collars



Fensterkäfig mit konischem Kugelsitz innen, innenbordgeführt
Window-type cage with inner conical ball seat, cage inner
ring centred



Fensterkäfig aus Stahlblech ohne Kugelsitz, mit Montagebord
Sheet metal window-type cage without ball seat, with
retaining rings



Fensterkäfig aus Stahlblech mit konischem Kugelsitz,
mit Montagelappen
Sheet metal window-type cage with conical ball seat and
retaining collars

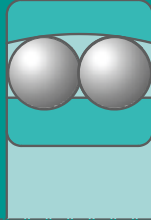

Käfige für PENDELKUGELLAGER

Cages for Self-Aligning Ball Bearing

Lagerreihen / Bearing Series:
12, 13, 22, 23, 130,
139

Materialkurzzeichen / Letter Symbol:

- M... Massivkäfige aus Messing
machined brass cages
- F... Massivkäfige aus Stahl
machined steel cages
- L... Massivkäfige aus Leichtmetall
machined aluminum cages
- H... Massivkäfige aus Bronze
machined bronze cages
- T... Massivkäfige aus Hartgewebe
machined phenolic cages
- J... Käfige aus Stahlblech
steel sheet metal cages
- Y... Käfige aus Messingblech
brass sheet metal cages

Käfigausführungen / Cage Design:

- (M;F;L;H;T) Käfig, wälzkörpergeführt
cage centred on rolling element
- (J;Y) Käfig, wälzkörpergeführt
cage centred on rolling element
- (J;Y) H Schnappkäfig, wälzkörpergeführt
cage centred on rolling element,
snap-type cage

weitere Ausführungen auf Anfrage
other designs on request

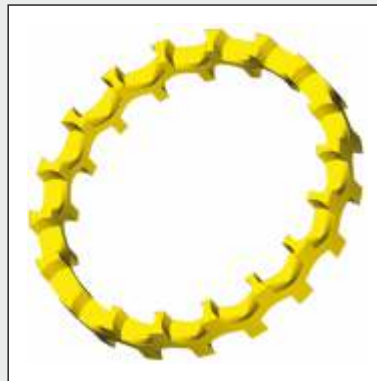

Doppelreihiger Käfig mit konischem Kugelsitz
Double-row cage with conical ball seat

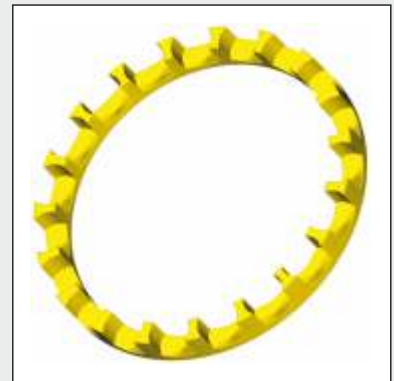

Käfig mit konischem Kugelsitz
Cage with conical ball seat

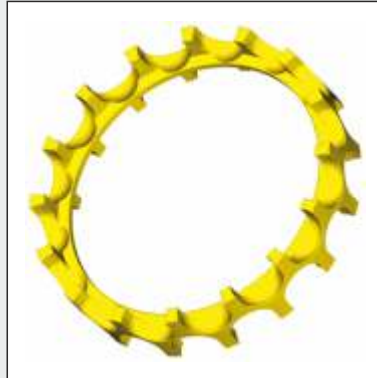

Doppelreihiger Käfig mit sphärischem Kugelsitz
Double-row cage with spherical ball seat



Schnappkäfig aus Stahlblech
Sheet metal snap-type cage without ball seat

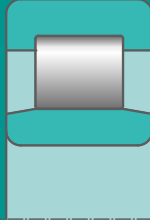

Käfige für ZYLINDERROLLENLAGER

Cages for Cylindrical Roller Bearings

Lagerreihen / Bearing Series: N, NN, NU, NNU, LSL

Materialkurzzeichen / Letter Symbol:

- M... Massivkäfige aus Messing
machined brass cages
- F... Massivkäfige aus Stahl
machined steel cages
- L... Massivkäfige aus Leichtmetall
machined aluminum cages
- H... Massivkäfige aus Bronze
machined bronze cages
- T... Massivkäfige aus Hartgewebe
machined phenolic cages
- J... Käfige aus Stahlblech
steel sheet metal cages
- Y... Käfige aus Messingblech
brass sheet metal cages

Käfigausführungen / Cage Design:

- (M;F;L;H;T) Käfig, wälzkörpergeführt
cage centred on rolling element
- (M;F;L;H;T) A Käfig, außenbordgeführt
cage centred on outer ring
- (M;F;L;H;T) B Käfig, innenbordgeführt
cage centred on inner ring
- (M;F;L;H;T) P Fensterkäfig, wälzkörpergeführt
window-type cage centred on
rolling element
- (M;F;L;H;T) PA Fensterkäfig, außenbordgeführt
window-type cage centred on
outer ring
- (M;F;L;H;T) PB Fensterkäfig, innenbordgeführt
window-type cage centred on
inner ring
- (J;Y) Käfig, wälzkörpergeführt
cage centred on rolling element
- (J;Y) A Käfig, außenbordgeführt
cage centred on outer ring
- (J;Y) B Käfig, innenbordgeführt
cage centred on inner ring
- (J;Y) P Fensterkäfig, wälzkörpergeführt
window-type cage centred on
rolling element

weitere Ausführungen auf Anfrage
other designs on request

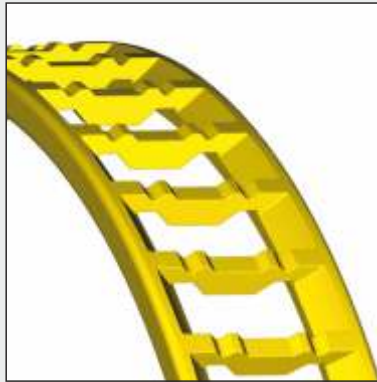

Fensterkäfig mit walzgefrästen Fenstern
Window-type cage with plain milled windows

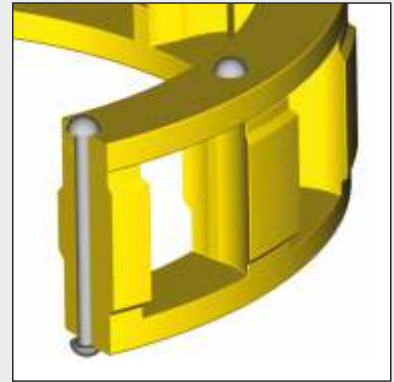

Zweiteiliger Käfig, Kamm und Deckel, Rollensitz außen,
Schnappkante innen, vernietet
Two-piece cage, cage body and cage cap, outer cylindrical
roller seat, inner retaining lip, riveted with steel rivet



Zweiteiliger Käfig mit Rollensitz, Kamm und Deckel,
Deckel zum Einschnappen
Two-piece cage with cylindrical roller seat, cage body and
cage cap, snap cap



Zweiteiliger Käfig, Kamm und Deckel, stegvernietet
Two-piece cage, cage body and cage cap, crosspiece riveted

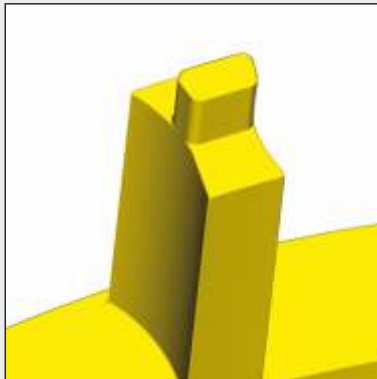

Zapfenausführung gefräst
Milled crosspiece



Deckeldurchbruch gefräst
Turned cap with milled window

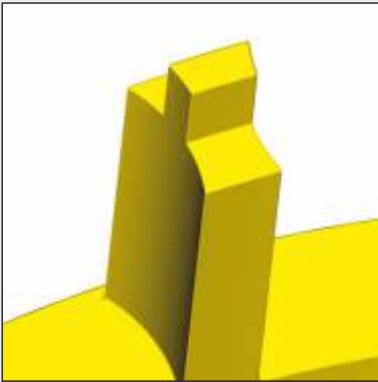

Zapfenausführung gedreht und gebohrt
Turned and bored crosspiece

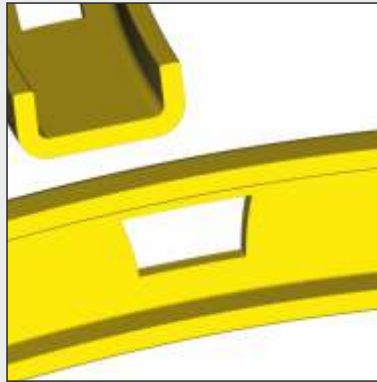

Deckel aus Messingblech, Deckeldurchbruch gelocht oder wasserstrahlgeschnitten
Brass sheet metal cap, window stamped or waterjet cutted

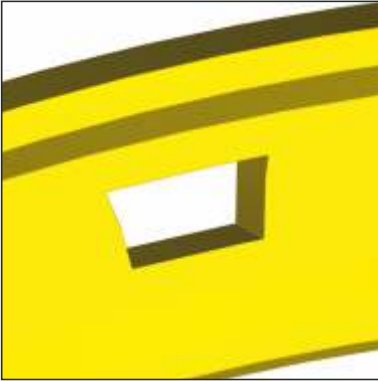

Deckeldurchbruch gelocht oder wasserstrahlgeschnitten
Turned cap, window stamped or waterjet cutted

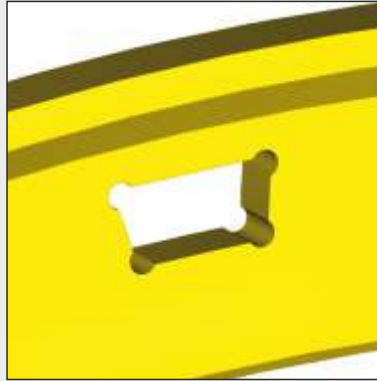

Deckeldurchbruch gefräst mit Eckbohrungen
Turned cap with milled window and bored free corners

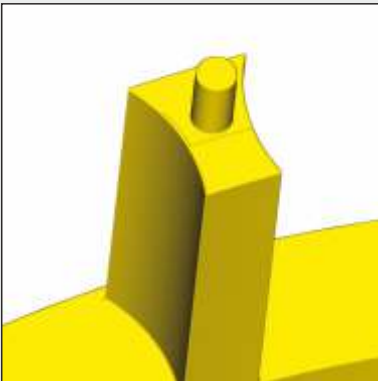

Zapfenausführung angewirbelt
Milled round-crosspiece



Deckeldurchbruch gebohrt
Turned cap with bored windows

Käfige für ZYLINDERROLLENLAGER

Cages for Cylindrical Roller Bearings

Lagerreihen / Bearing Series:
N, NN, NU, NNU, LSL

Materialkurzzeichen / Letter Symbol:

- M... Massivkäfige aus Messing
machined brass cages
- F... Massivkäfige aus Stahl
machined steel cages
- L... Massivkäfige aus Leichtmetall
machined aluminum cages
- H... Massivkäfige aus Bronze
machined bronze cages
- T... Massivkäfige aus Hartgewebe
machined phenolic cages
- J... Käfige aus Stahlblech
steel sheet metal cages
- Y... Käfige aus Messingblech
brass sheet metal cages

Käfigausführungen / Cage Design:

- (M;F;L;H;T) Käfig, wälzkörpergeführt
cage centred on rolling element
- (M;F;L;H;T) A Käfig, außenbordgeführt
cage centred on outer ring
- (M;F;L;H;T) B Käfig, innenbordgeführt
cage centred on inner ring
- (M;F;L;H;T) P Fensterkäfig, wälzkörpergeführt
window-type cage centred on
rolling element
- (M;F;L;H;T) PA Fensterkäfig, außenbordgeführt
window-type cage centred on
outer ring
- (M;F;L;H;T) PB Fensterkäfig, innenbordgeführt
window-type cage centred on
inner ring
- (J;Y) Käfig, wälzkörpergeführt
cage centred on rolling element
- (J; Y) A Käfig, außenbordgeführt
cage centred on outer ring
- (J; Y) B Käfig, innenbordgeführt
cage centred on inner ring
- (J;Y) P Fensterkäfig, wälzkörpergeführt
window-type cage centred on
rolling element

weitere Ausführungen auf Anfrage
other designs on request

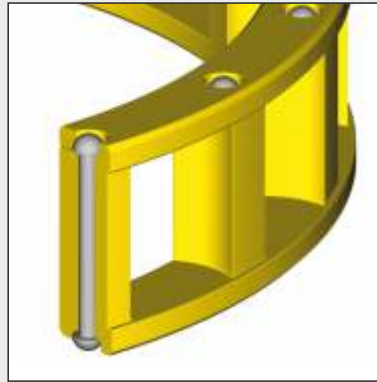

Zweiteiliger Käfig mit Rollensitz, Kamm und Deckel, mit
Stahlniet vernietet
Two piece cage with cylindrical roller seat, cage cap and
cage body, riveted with steel rivet

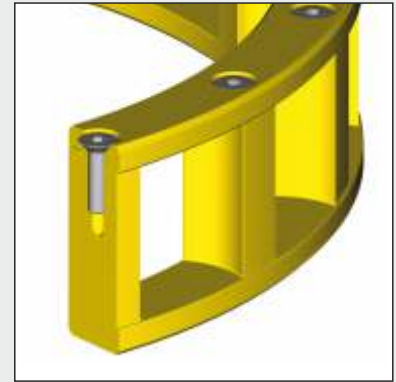

Zweiteiliger Käfig mit Rollensitz, Kamm und Deckel verschraubt
Two piece cage with cylindrical roller seat, cage cap and cage
body, body and cap screwed together



Zweiteiliger Käfig mit Rollensitz, Kamm und Deckel verschraubt,
Käfig geteilt für geteiltes Wälzlager, verschraubt und verstiftet
Two piece cage with cylindrical roller seat, cage cap and cage
body, body and cap pinned and screwed together, cage split
for split bearing, split halves pinned and screwed together



Zweiteiliger Käfig mit Rollensitz, Kamm und Deckel verschraubt,
Käfig geteilt für geteiltes Wälzlager, mit Distanzplatte verschraubt
Two piece cage with cylindrical roller seat, cage cap and cage
body, body and cap pinned and screwed together, cage split
for split bearing, split halves screwed with distance disk

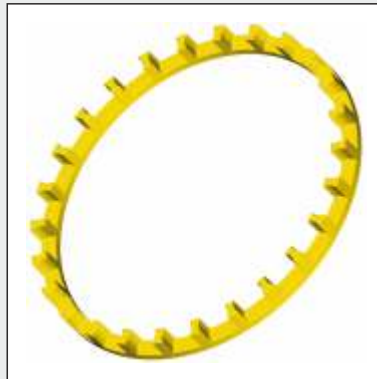

Käfig mit Rollensitz
Cage with cylindrical roller seat

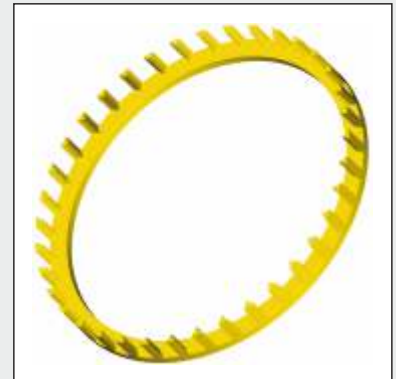

Käfig mit Rollensitz außen
Cage with outer cylindrical roller seat



Doppelreihiger Käfig mit Rollensitz
Double-row cage with cylindrical roller seat



Doppelreihiger Käfig ohne Rollensitz
Double-row cage without cylindrical roller seat

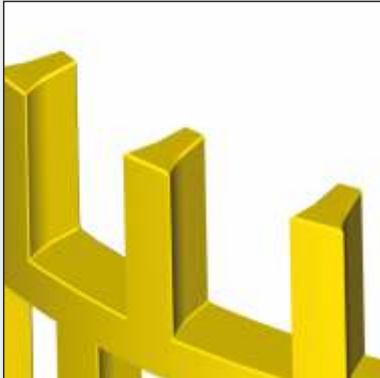

Doppelreihiger Käfig mit Rollensitz außen
Double-row cage with outer cylindrical roller seat



Doppelreihiger Käfig mit Rollensitz außen, Schnappkante innen
Double-row cage with outer cylindrical roller seat and inner retaining collars

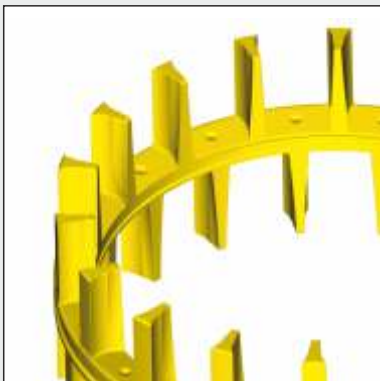

Doppelreihiger Käfig mit Rollensitz außen, Schnappkante in der Tasche
Double-row cage with outer cylindrical roller seat and retaining lips within the pocket

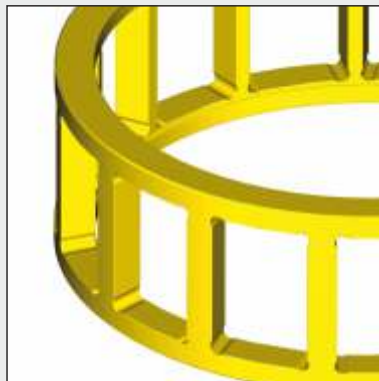

Fensterkäfig ohne Rollensitz, Fenster gefräst mit Eckbohrungen
Window-type cage without roller seat, milled window with bored free corners

Käfige für ZYLINDERROLLENLAGER

Cages for Cylindrical Roller Bearings

Lagerreihen / Bearing Series:
N, NN, NU, NNU, LSL

Materialkurzzeichen / Letter Symbol:

- M... Massivkäfige aus Messing
machined brass cages
- F... Massivkäfige aus Stahl
machined steel cages
- L... Massivkäfige aus Leichtmetall
machined aluminum cages
- H... Massivkäfige aus Bronze
machined bronze cages
- T... Massivkäfige aus Hartgewebe
machined phenolic cages
- J... Käfige aus Stahlblech
steel sheet metal cages
- Y... Käfige aus Messingblech
brass sheet metal cages

Käfigausführungen / Cage Design:

- (M;F;L;H;T) Käfig, wälzkörpergeführt
cage centred on rolling element
- (M;F;L;H;T) A Käfig, außenbordgeführt
cage centred on outer ring
- (M;F;L;H;T) B Käfig, innenbordgeführt
cage centred on inner ring
- (M;F;L;H;T) P Fensterkäfig, wälzkörpergeführt
window-type cage centred on
rolling element
- (M;F;L;H;T) PA Fensterkäfig, außenbordgeführt
window-type cage centred on
outer ring
- (M;F;L;H;T) PB Fensterkäfig, innenbordgeführt
window-type cage centred on
inner ring
- (J;Y) Käfig, wälzkörpergeführt
cage centred on rolling element
- (J; Y) A Käfig, außenbordgeführt
cage centred on outer ring
- (J; Y) B Käfig, innenbordgeführt
cage centred on inner ring
- (J;Y) P Fensterkäfig, wälzkörpergeführt
window-type cage centred on
rolling element

weitere Ausführungen auf Anfrage
other designs on request

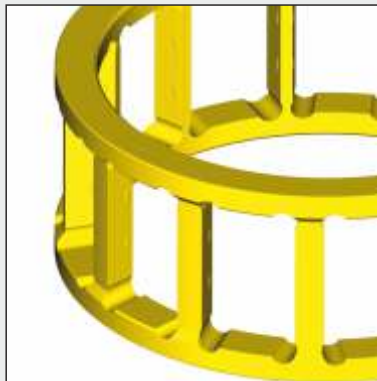

Fensterkäfig ohne Rollensitz, Haltenasen in der Tasche innen,
Fenster gefräst mit Eckbohrungen, außenbordgeführt
Window-type cage without roller seat, milled window with
bored free corners and retaining collars within the pocket,
centred on outer ring



Fensterkäfig ohne Rollensitz, Haltenasen in der Tasche innen,
Fenster gefräst mit Eckbohrungen, außenbordgeführt
Window-type cage without roller seat, milled window with
bored free corners and retaining collars within the pocket,
centred on outer ring

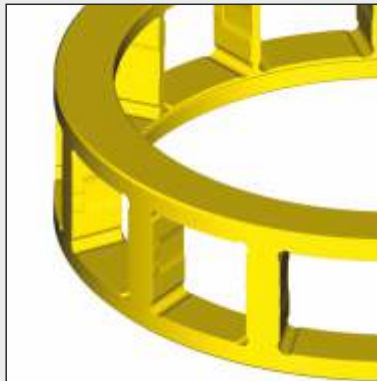

Fensterkäfig ohne Rollensitz, Haltenasen in der Tasche außen,
Fenster gefräst mit Eckbohrungen, innenbordgeführt
Window-type cage without roller seat, milled window with
bored free corners and retaining collars within the pocket,
centred on inner ring

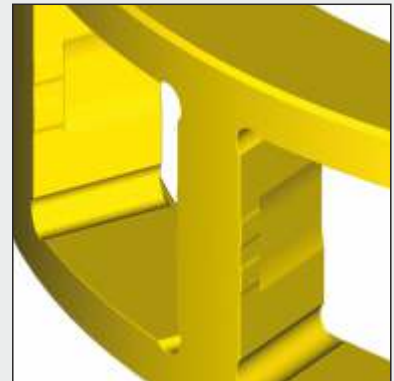

Fensterkäfig ohne Rollensitz, Haltenasen in der Tasche außen,
Fenster gefräst mit Eckbohrungen, innenbordgeführt
Window-type cage without roller seat, milled window with
bored free corners and retaining collars within the pocket,
centred on inner ring

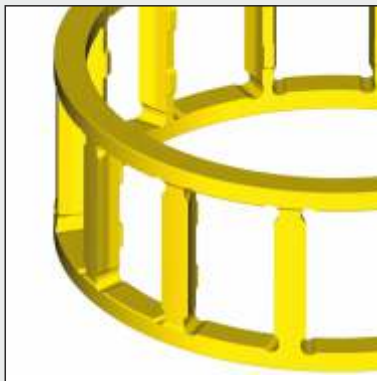

Fensterkäfig mit Rollensitz außen, Schnappkanten innen,
Fenster gefräst mit Eckbohrungen
Window-type cage with outer cylindrical roller seat, milled
window with bored free corners and inner retaining collars

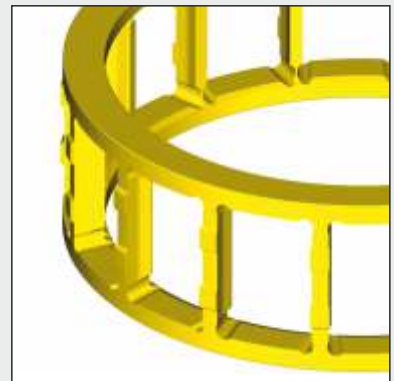

Fensterkäfig mit Rollensitz innen, Schnappkanten außen,
Fenster gefräst mit Eckbohrungen
Window-type cage with inner cylindrical roller seat, milled
window with bored free corners and outer retaining collars

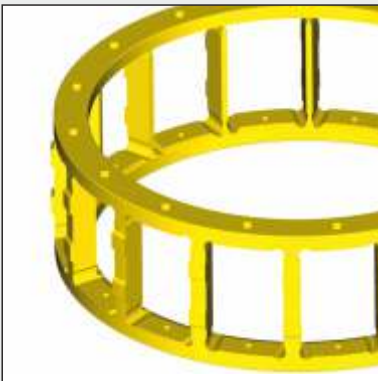

Fensterkäfig ohne Rollensitz, Fenster gefräst mit Eckbohrungen, Stimböhrungen für Rollenmontage
Window-type cage without roller seat, windows milled with bored free corners, bores for roller assembly

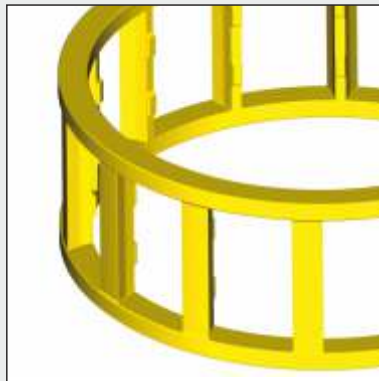

Fensterkäfig mit Rollensitz, Fenster geschält ohne Eckbohrungen, Schnappkanten innen
Windows-type cage with outer cylindrical roller seat, windows milled without bored free corners, inner retaining collars

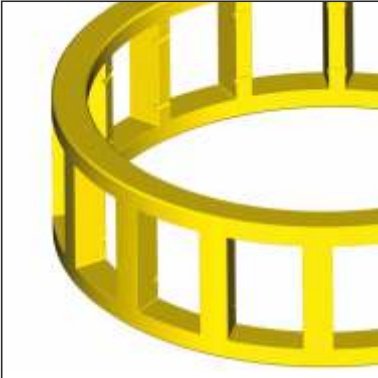

Fensterkäfig ohne Rollensitz, Fenster geräumt, Haltenasen innen angerollt oder verstemmt
Window-type cage without roller seat, windows broached, inner retaining collars roll-stamped or peened over

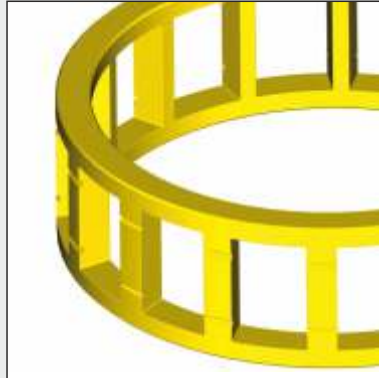

Fensterkäfig ohne Rollensitz, Fenster geräumt, Haltenasen außen angerollt oder verstemmt
Window-type cage without roller seat, windows broached, outer retaining collars roll-stamped or peened over

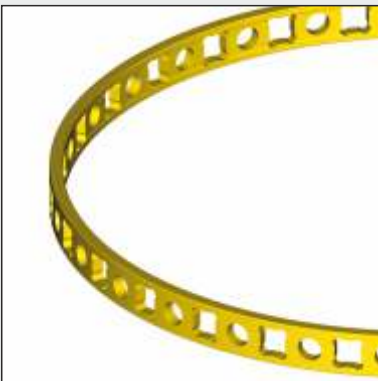

Fensterkäfig ohne Rollensitz, Haltenasen außen, mit Entlastungsbohrungen
Window-type cage without roller seat, with outer retaining collars and weight reduction bores

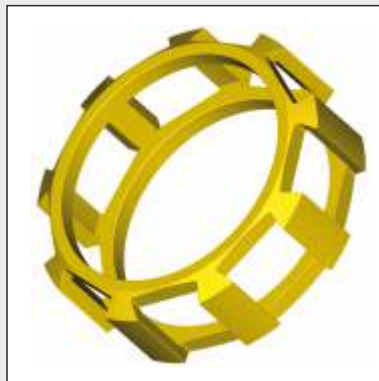

Fensterkäfig ohne Rollensitz, gefräst ohne Eckbohrung
Window-type cage without roller seat, windows milled without bored free corners

Käfige für ZYLINDERROLLENLAGER

Cages for Cylindrical Roller Bearings

Lagerreihen / Bearing Series:
N, NN, NU, NNU, LSL

Materialkurzzeichen / Letter Symbol:

- M... Massivkäfige aus Messing
machined brass cages
- F... Massivkäfige aus Stahl
machined steel cages
- L... Massivkäfige aus Leichtmetall
machined aluminum cages
- H... Massivkäfige aus Bronze
machined bronze cages
- T... Massivkäfige aus Hartgewebe
machined phenolic cages
- J... Käfige aus Stahlblech
steel sheet metal cages
- Y... Käfige aus Messingblech
brass sheet metal cages

Käfigausführungen / Cage Design:

- (M;F;L;H;T) Käfig, wälzkörpergeführt
cage centred on rolling element
- (M;F;L;H;T) A Käfig, außenbordgeführt
cage centred on outer ring
- (M;F;L;H;T) B Käfig, innenbordgeführt
cage centred on inner ring
- (M;F;L;H;T) P Fensterkäfig, wälzkörpergeführt
window-type cage centred on
rolling element
- (M;F;L;H;T) PA Fensterkäfig, außenbordgeführt
window-type cage centred on
outer ring
- (M;F;L;H;T) PB Fensterkäfig, innenbordgeführt
window-type cage centred on
inner ring
- (J;Y) Käfig, wälzkörpergeführt
cage centred on rolling element
- (J; Y) A Käfig, außenbordgeführt
cage centred on outer ring
- (J; Y) B Käfig, innenbordgeführt
cage centred on inner ring
- (J;Y) P Fensterkäfig, wälzkörpergeführt
window-type cage centred on
rolling element

weitere Ausführungen auf Anfrage
other designs on request



Fensterkäfig Stahlblech, Fenster gefräst mit Eckbohrungen
Sheet metal window-type cage with roller seat, milled
windows with bored free corners



Fensterkäfig Stahlblech, Fenster gestanzt, Lappen nach außen
gebogen
Sheet metal window-type cage, windows punched with outer
retaining collars



Fensterkäfig Stahlblech, Fenster gestanzt, Lappen nach innen
gebogen
Sheet metal window-type cage, windows punched with inner
retaining collars



Fensterkäfig Stahlblech, Fenster gestanzt mit Rollensitz
Sheet metal window-type cage, windows punched with
stamped roller seat, with retaining rings



Fensterkäfig Stahlblech, Fenster gestanzt mit Rollensitz und
Haltelappen
Sheet metal window-type cage, windows punched with
stamped roller seat, with retaining lips



Fensterkäfig Stahlblech ohne Rollensitz, Fenster gestanzt,
innenbordgeführt
Sheet metal window-type cage, windows punched without
roller seat, centred on inner ring

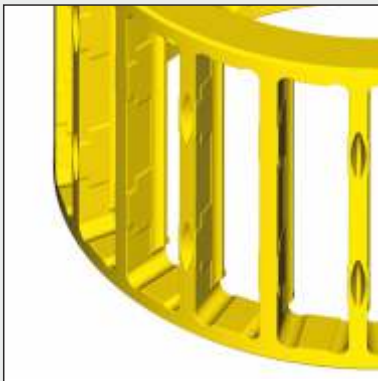

Fensterkäfig mit zylindrischem Rollensitz innen, Fenster gefräst mit Eckbohrungen, Taschen zum Verstemmen
Window-type cage with inner cylindrical roller seat, windows milled with bored free corners, additional pockets for peening over



Dreiteiliger Käfig mit zylindrischem Rollensitz, doppelreihig, Kamm und zwei Deckel, stegvernietet, Zapfen angewirbelt, Käfig geteilt für geteiltes Wälzlager
Three-piece cage with cylindrical roller seat, two cage caps and one cage body, body and caps crosspiece riveted, cage split for split bearing

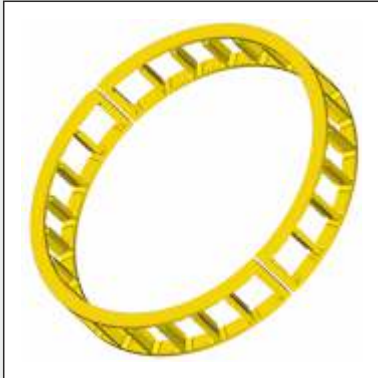

Fensterkäfig mit Rollensitz innen, Schnappkanten außen, Fenster gefräst mit Eckbohrungen, Käfig geteilt für geteilte Wälzlager
Window-type cage with inner cylindrical roller seat and outer retaining collars, window milled with bored free corners, cage split for split bearing, cage halves assembled with clips

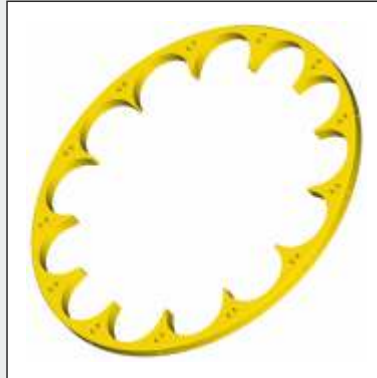

Scheibenkäfig
Disk cage

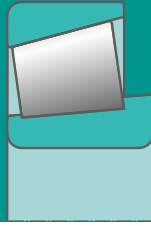

Käfige für KEGELROLLENLAGER

Cages for Tapered Roller Bearings

Lagerreihen / Bearing Series:

302, 303, 313, 320,
322, 323, 329, 330,
331, 332, T, K

Materialkurzzeichen / Letter Symbol:

- M... Massivkäfige aus Messing
machined brass cages
- F... Massivkäfige aus Stahl
machined steel cages
- L... Massivkäfige aus Leichtmetall
machined aluminum cages
- H... Massivkäfige aus Bronze
machined bronze cages
- T... Massivkäfige aus Hartgewebe
machined phenolic cages
- J... Käfige aus Stahlblech
steel sheet metal cages
- Y... Käfige aus Messingblech
brass sheet metal cages

Käfigausführungen / Cage Design:

- (M;F;L;H;T) Käfig, wälzkörpergeführt
cage centred on rolling element
- (M;F;L;H;T) B Käfig, innenbordgeführt
cage centred on inner ring
- (M;F;L;H;T) P Fensterkäfig wälzkörpergeführt
window-type cage centred on
rolling element
- (M;F;L;H;T) PB Fensterkäfig, innenbordgeführt
window-type cage centred on
inner ring
- (;Y) P Fensterkäfig, wälzkörpergeführt
window-type cage centred on
rolling element

weitere Ausführungen auf Anfrage
other designs on request



Zweiteiliger Käfig mit Rollensitz, Kamm und Deckel über Falz zentriert und verschraubt, wälzkörpergeführt
Two-piece cage with roller seat, cage cap and cage body, cap and body fold centred and screwed together, cage centred on rolling element



Doppelreihiger Käfig mit Rollensitz innen, Haltenasen außen, Fenster gefräst mit Eckbohrungen, Käfig geteilt für geteiltes Wälzlager
Double-row window-type cage with inner roller seat, windows milled with bored free corners and outer retaining collars, split cage for split bearing



Fensterkäfig ohne Rollensitz, Haltenasen außen, Fenster gefräst mit Eckbohrungen, mit Schmiernuten
Window-type cage without roller seat, outer retaining collars, windows milled with bored free corners



Fensterkäfig ohne Rollensitz, Fenster geräumt, mit Schmiernuten, Haltenasen außen angerollt
Window-type cage without roller seat, windows broached, outer retaining collars roll-stamped

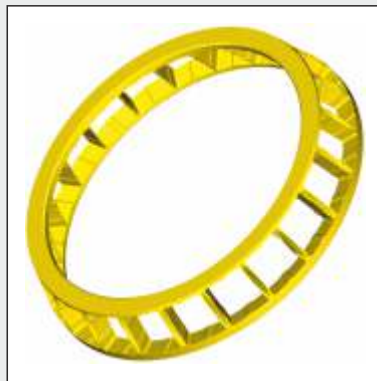

Fensterkäfig ohne Rollensitz, Fenster gefräst mit Eckbohrungen, mit Taschen zum Verstemmen
Window-type cage without roller seat, windows milled with milled free corners, additional pockets for peening over

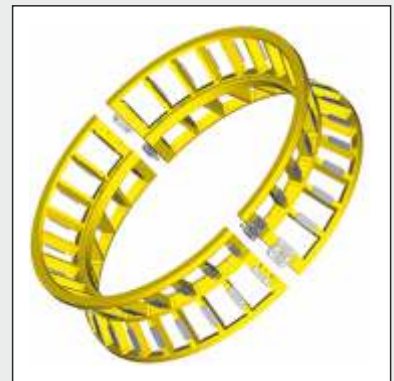

Doppelreihiger, zweiteiliger Fensterkäfig mit Haltenasen innen und Halteplatten außen an jeder Tasche, Käfighälften über Falz zentriert, Käfig geteilt für geteiltes Wälzlager, mit Distanzplatten verschraubt und verstiftet
Double-row two-piece window-type cage, windows milled with bored free corners and inner retaining collars and outer retaining disks, cage halves fold centred, split cage for split bearing, split halves assembled with distance disks

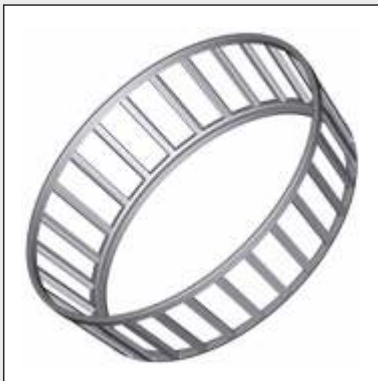

Fensterkäfig aus Stahlblech, Fenster gestanzt mit geprägtem Rollensitz
Sheet metal window-type cage, punched windows with stamped roller seat, cage centred on rolling element



Fensterkäfig aus Stahlblech, Fenster wasserstrahlgeschnitten mit durchgängigem Rollensitz
Sheet metal window-type cage, waterjet-cutted windows with cutted roller seat, cage centred on rolling element



Fensterkäfig aus Stahlblech, Fenster wasserstrahlgeschnitten mit durchgängigem Rollensitz, Käfig geteilt für Schweißmontage
Sheet metal window-type cage, waterjet-cutted windows with cutted roller seat, cage centred on rolling element, cage split for split bearing, split halves welded together after assembly

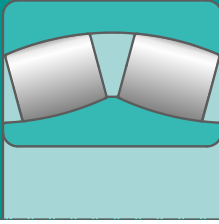

Käfige für PENDELROLLENLAGER

Cages for Spherical Roller Bearings

Lagerreihen / Bearing Series:

213, 222, 223, 230,
231, 232, 233, 239,
240, 241

Materialkurzzeichen / Letter Symbol:

- M... Massivkäfige aus Messing
machined brass cages
- F... Massivkäfige aus Stahl
machined steel cages
- L... Massivkäfige aus Leichtmetall
machined aluminum cages
- H... Massivkäfige aus Bronze
machined bronze cages
- T... Massivkäfige aus Hartgewebe
machined phenolic cages
- J... Käfige aus Stahlblech
steel sheet metal cages
- Y... Käfige aus Messingblech
brass sheet metal cages

Käfigausführungen / Cage Design:

- (M;F;L;H;T) Käfig, wälzkörpergeführt
cage centred on rolling element
- (M;F;L;H;T) A Käfig, außenbordgeführt
cage centred on outer ring
- (M;F;L;H;T) B Käfig, innenbordgeführt
cage centred on inner ring
- (J;Y) P Fenster, wälzkörpergeführt
window-type cage centred on
rolling element
- (J;Y) PA Fensterkäfig, außenbordgeführt
window-type cage centred on
outer ring
- (J;Y) PB Fensterkäfig, innenbordgeführt
window-type cage centred on
inner ring

weitere Ausführungen auf Anfrage
other designs on request

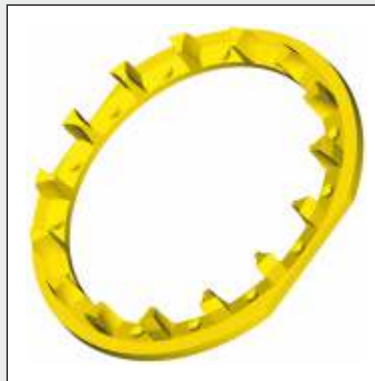

Käfig mit Rollensitz, außenbordgeführt
Cage with roller seat, centred on outer ring

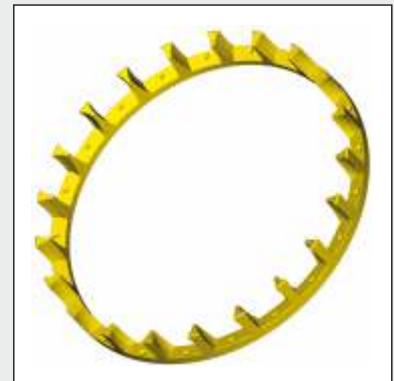

Käfig mit Rollensitz, wälzkörpergeführt
Cage with roller seat, cage centred on rolling element

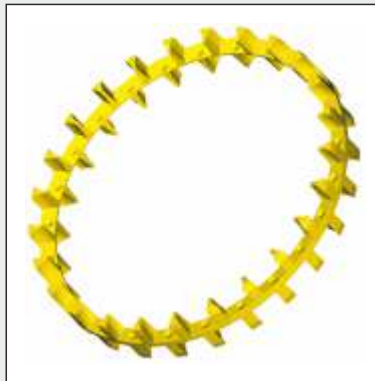

Doppelreihiger Käfig mit Rollensitz, wälzkörpergeführt
Double-row cage with roller seat, cage centred on rolling
element



Doppelreihiger Käfig mit Rollensitz, innenbordgeführt
Double-row cage with roller seat, cage centred on inner ring

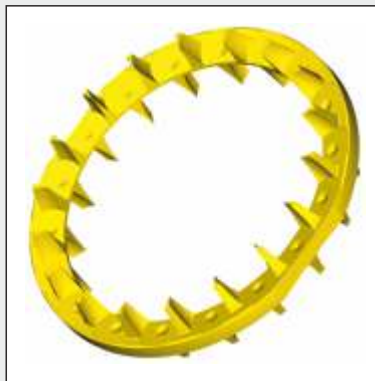

Doppelreihiger Käfig mit Rollensitz, außenbordgeführt
Double-row cage with roller seat, cage centred on outer ring



Doppelreihiger, dreiteiliger Käfig mit Rollensitz, Kamm und
Deckel verschraubt, außenbordgeführt, Käfig geteilt für
geteiltes Wälzlager
Double-row three-piece cage with roller seat, two cage
caps and one cage body, body and caps screwed together,
cage split for split bearing, cage centred on outer ring

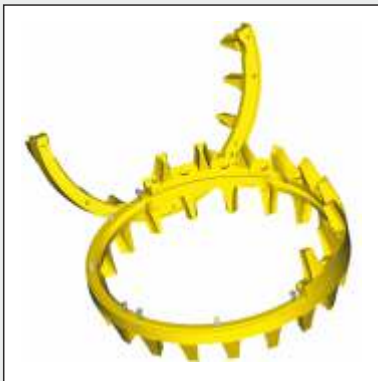

Doppelreihiger, zweiteiliger Käfig über Falz zentriert mit Rollensitz, Käfighälften verschraubt, Käfig geteilt für geteiltes Wälzlager
Double-row two-piece cage with roller seat, cage halves fold centred and screwed together, cage split for split bearing



Doppelreihiger Käfig mit Rollensitz und Kugelsitz
Double-row cage with roller seat and ball seat



Zweiteiliger Käfig mit Rollensitz, Kamm und Deckel verschraubt, außenbordgeführt, Käfig geteilt für geteiltes Wälzlager
Two-piece cage with roller seat, cage cap and cage body, body and cap screwed together, cage centred on outer ring, cage split for split bearing

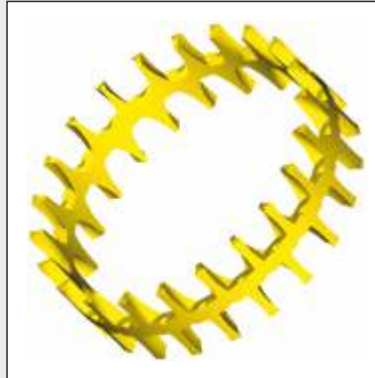

Doppelreihiger Käfig mit Rollensitz, wälzkörpergeführt
Double-row cage with roller seat, cage centred on rolling element

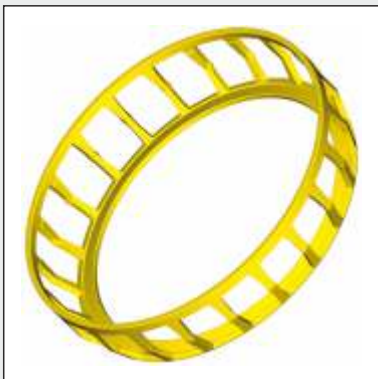

Fensterkäfig aus Messingblech, Fenster gestanzt, Schnappkante geprägt, innenbordgeführt
Brass sheet metal window-type cage, windows punched with stamped retaining collar, cage centred on inner ring



Fensterkäfig aus Stahlblech, Fenster gestanzt, Schnappkante geprägt
Sheet metal window-type cage, windows punched with stamped retaining collar

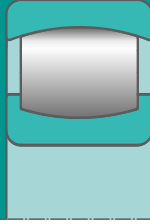

Käfige für TONNENROLLENLAGER

Cages for Barrel Roller Bearings

Lagerreihen / Bearing Series:
202, 203

Materialkurzzeichen / Letter Symbol:

- M... Massivkäfige aus Messing
machined brass cages
- F... Massivkäfige aus Stahl
machined steel cages
- L... Massivkäfige aus Leichtmetall
machined aluminum cages
- H... Massivkäfige aus Bronze
machined bronze cages
- T... Massivkäfige aus Hartgewebe
machined phenolic cages
- J... Käfige aus Stahlblech
steel sheet metal cages
- Y... Käfige aus Messingblech
brass sheet metal cages

Käfigausführungen / Cage Design:

- (M;F;L;H;T) Käfig, wälzkörpergeführt
cage centred on rolling element
- (J;Y) Käfig, wälzkörpergeführt
cage centred on rolling element

weitere Ausführungen auf Anfrage
other designs on request



Zwei Käfighälften mit Rollensitz, Käfighälften mit Stahl Niet vernietet, wälzkörpergeführt
Two-piece cage with roller seat, cage halves riveted, cage centred on rolling element

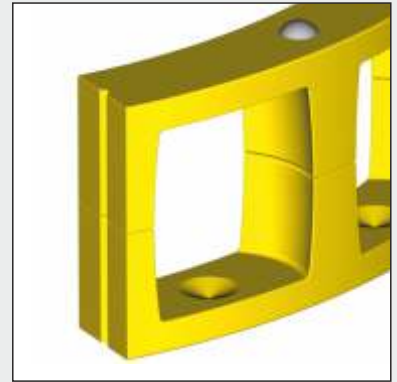

Zwei Käfighälften mit Rollensitz, Käfighälften mit Stahl Niet vernietet, wälzkörpergeführt
Two-piece cage with roller seat, cage halves riveted, cage centred on rolling element



Zwei Käfighälften aus Stahlblech, Käfighälften mit Stahl Niet und Hülsen vernietet, wälzkörpergeführt
Two-piece cage, cage halves with tube and riveted, cage centred on rolling element



Zwei Käfighälften aus Stahlblech, Käfighälften mit Stahl Niet und Hülsen vernietet, wälzkörpergeführt
Two-piece cage, cage halves with tube and riveted, cage centred on rolling element

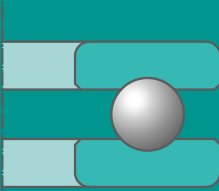

Käfige für AXIAL-RILLENKUGELLAGER

Cages for Thrust Ball Bearings

Lagerreihen / Bearing Series:
511, 512, 513, 5145

Materialkürzzeichen / Letter Symbol:

- M... Massivkäfige aus Messing
machined brass cages
- F... Massivkäfige aus Stahl
machined steel cages
- L... Massivkäfige aus Leichtmetall
machined aluminum cages
- H... Massivkäfige aus Bronze
machined bronze cages
- T... Massivkäfige aus Hartgewebe
machined phenolic cages
- J... Käfige aus Stahlblech
steel sheet metal cages
- Y... Käfige aus Messingblech
brass sheet metal cages

Käfigausführungen / Cage Design:

- (M;F;L;H;T) P Fensterkäfig, wälzkörpergeführt
window-type cage centred on
rolling element
- (J;Y) P Fensterkäfig, wälzkörpergeführt
window-type cage centred on
rolling element

weitere Ausführungen auf Anfrage
other designs on request



Fensterkäfig mit konischem Kugelsitz einseitig
Window-type cage with conical ball seat on single side

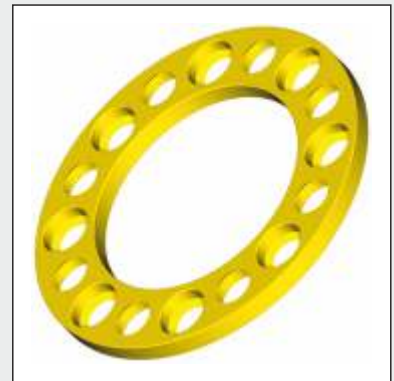

Fensterkäfig mit konischem Kugelsitz wechselseitig
Window-type cage with conical ball seat on two ways

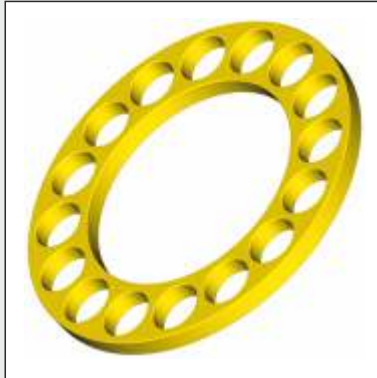

Fensterkäfig ohne Kugelsitz
Window-type cage without ball seat



Fensterkäfig mit konischem Kugelsitz einseitig,
Tasche verstemmt
Window-type cage with conical ball seat on single side,
with retaining collars peened over



Zwei Käfighälften mit konischem Kugelsitz, Käfighälften mit
Stahlniet vernietet, wälzkörpergeführt
Two-piece cage with conical ball seat, cage halves riveted



Fensterkäfig aus Messingblech, geprägter Kugelsitz, Kugeln
vormontiert, wälzkörpergeführt
Brass sheet metal window-type cage with stamped ball seat,
Balls preassembled, cage centred on rolling element



Fensterkäfig aus Stahlblech mit Sicke, wälzkörpergeführt
Sheet metal window-type cage with ditch, cage centred on rolling element



Fensterkäfig aus Stahlblech mit Sicke, Kugeln vormontiert, wälzkörpergeführt
Sheet metal window-type cage with ditch, balls preassembled, cage centred on rolling element

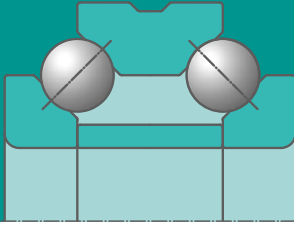

Käfige für AXIAL-SCHRÄGKUGELLAGER

Cages for Angular Contact Thrust Ball Bearings

Lagerreihen / Bearing Series:
2344, 2347

Materialeurzeichen / Letter Symbol:

- M... Massivkäfige aus Messing
machined brass cages
- F... Massivkäfige aus Stahl
machined steel cages
- L... Massivkäfige aus Leichtmetall
machined aluminum cages
- H... Massivkäfige aus Bronze
machined bronze cages
- T... Massivkäfige aus Hartgewebe
machined phenolic cages
- J... Käfige aus Stahlblech
steel sheet metal cages
- Y... Käfige aus Messingblech
brass sheet metal cages

Käfigausführungen / Cage Design:

- (M;F;L;H;T) Käfig, wälzkörpergeführt
cage centred on rolling element
- (M;F;L;H;T) P Fensterkäfig, wälzkörpergeführt
window-type cage centred on
rolling element
- (M;F;L;H;T) PA Fensterkäfig, außenbordgeführt
window-type cage centred on
outer ring
- (M;F;L;H;T) PB Fensterkäfig, innenbordgeführt
window-type cage centred on
inner ring
- (;Y) P Fensterkäfig, wälzkörpergeführt
window-type cage centred on
rolling element

weitere Ausführungen auf Anfrage
other designs on request

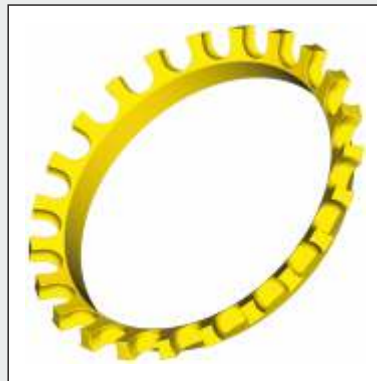

Käfig mit sphärischem Kugelsitz, wälzkörpergeführt
Cage with spherical ball seat, cage centred on rolling element

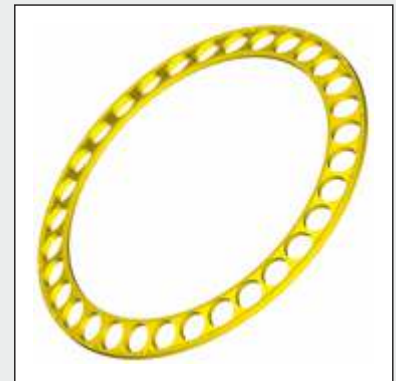

Fensterkäfig ohne Kugelsitz, mit Schmiernuten
Window-type cage without ball seat, with lubrication grooves



Fensterkäfig mit konischem Kugelsitz wechselseitig,
Schnappkanten wechselseitig, wälzkörpergeführt
Window-type cage with conical ball seat on two ways and
retaining collars on two ways, cage centred on rolling
element

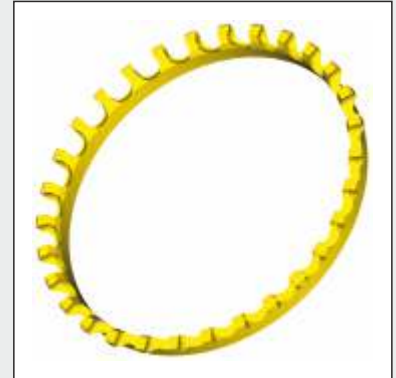

Käfig mit konischem Kugelsitz, wälzkörpergeführt
Cage with conical ball seat, cage centred on rolling element



Käfig mit konischem Kugelsitz, Schnappkanten angerollt,
wälzkörpergeführt
Cage with conical ball seat, retaining collars roll-stamped,
cage centred on rolling element



Fensterkäfig aus Stahlblech mit konischem Kugelsitz
Sheet metal window-type cage with conical ball seat

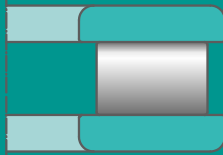

Käfige für AXIAL-ZYLINDERROLLENLAGER

Cages for Cylindrical Roller Thrust Bearings

Lagerreihen / Bearing Series:
811, 812, 893, 894

Materialkurzzeichen / Letter Symbol:

- M... Massivkäfige aus Messing
machined brass cages
- F... Massivkäfige aus Stahl
machined steel cages
- L... Massivkäfige aus Leichtmetall
machined aluminum cages
- H... Massivkäfige aus Bronze
machined bronze cages
- T... Massivkäfige aus Hartgewebe
machined phenolic cages
- J... Käfige aus Stahlblech
steel sheet metal cages
- Y... Käfige aus Messingblech
brass sheet metal cages

Käfigausführungen / Cage Design:

- (M;F;L;H;T) Käfig, wälzkörpergeführt
cage centred on rolling element
- (M;F;L;H;T) A Käfig, außenbordgeführt
cage centred on outer ring
- (M;F;L;H;T) B Käfig, innenbordgeführt
cage centred on inner ring
- (M;F;L;H;T) P Fensterkäfig, wälzkörpergeführt
window-type cage centred on rolling element
- (M;F;L;H;T) PA Fensterkäfig, außenbordgeführt
window-type cage centred on outer ring
- (M;F;L;H;T) PB Fensterkäfig, innenbordgeführt
window-type cage centred on inner ring

weitere Ausführungen auf Anfrage
other designs on request

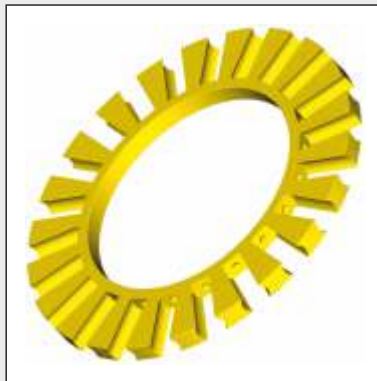

Käfig mit Rollensitz, wälzkörpergeführt
Cage with cylindrical roller seat, cage centred on rolling element

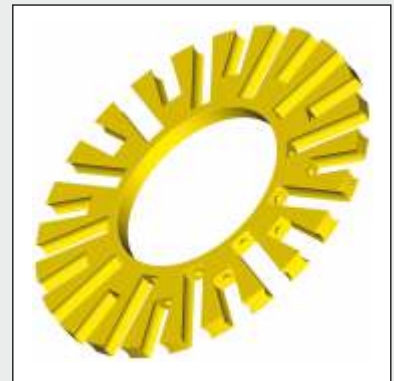

Käfig mit Rollensitz, unterschiedliche Rollenzahl pro Tasche, wälzkörpergeführt
Cage with cylindrical roller seat, cage centred on rolling element, unequal numbers of rollers per pocket

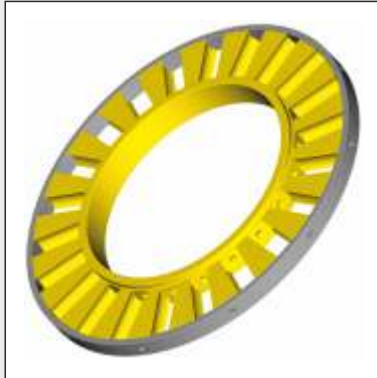

Zweiteiliger Käfig mit Rollensitz, Deckel aus Stahl, Kamm und Deckel verstiftet, wälzkörpergeführt
Two-piece cage with cylindrical roller seat, cage body (brass) and cage band (steel) pinned together, cage centred on rolling element

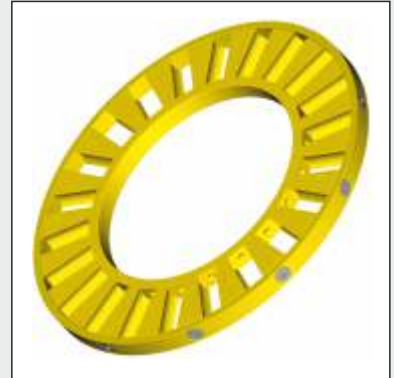

Zweiteiliger Käfig mit Rollensitz, Kamm und Deckel verschraubt, wälzkörpergeführt
Two-piece cage with cylindrical roller seat, cage body and cage band screwed together, cage centred on rolling element



Fensterkäfig ohne Rollensitz, Fenster gefräst mit Eckbohrungen, bordgeführt
Window-type cage without roller seat, windows milled with bored free corners, centred on washer



Fensterkäfig ohne Rollensitz, Fenster geräumt
Window-type cage without roller seat, windows broached



Fensterkäfig ohne Rollensitz, Fenster geräumt, beidseitig verstemmt
Window-type cage without roller seat, windows broached, retaining collars peened over on both sides



Fensterkäfig ohne Rollensitz, Fenster gefräst mit Eckbohrungen, Schnappnasen gefräst
Window-type cage without roller seat, windows milled with bored free corners and retaining collars

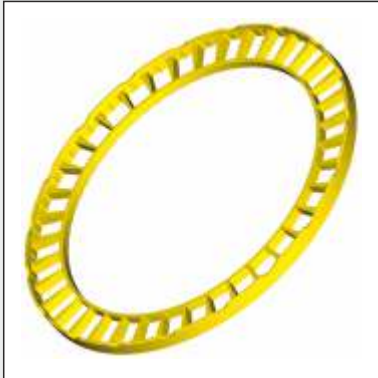

Fensterkäfig ohne Rollensitz, Fenster gefräst mit Eckbohrungen, bordgeführt mit Schmiernuten
Window-type cage without roller seat, windows milled with bored free corners, with lubrication grooves, centred on washer

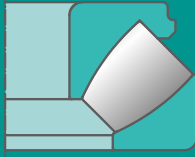

Käfige für AXIAL-PENDELROLLENLAGER

Cages for Spherical Roller Thrust Bearings

Lagerreihen / Bearing Series:
292, 293, 294

Materialkurzzeichen / Letter Symbol:

- M... Massivkäfige aus Messing
machined brass cages
- F... Massivkäfige aus Stahl
machined steel cages
- L... Massivkäfige aus Leichtmetall
machined aluminum cages
- H... Massivkäfige aus Bronze
machined bronze cages
- T... Massivkäfige aus Hartgewebe
machined phenolic cages
- J... Käfige aus Stahlblech
steel sheet metal cages
- Y... Käfige aus Messingblech
brass sheet metal cages

Käfigausführungen / Cage Design:

- (M;F;L;H;T) B Käfig, innenbordgeführt
cage centred on inner ring
- (J;Y) P Fensterkäfig, wälzkörpergeführt
window-type cage centred on
rolling element

weitere Ausführungen auf Anfrage
other designs on request



Käfig mit Rollensitz, innenbordgeführt
Cage with roller seat, cage centred on inner ring

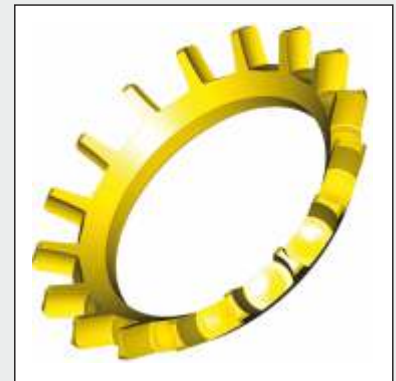

Käfig mit Rollensitz, innenbordgeführt
Cage with roller seat, cage centred on inner ring



Fensterkäfig aus Stahlblech mit Rollensitz, Fenster gestanzt
und Montagesicken
Sheet metal window-type cage, windows punched with
stamped roller seat

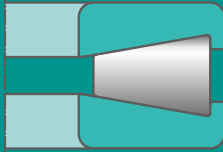

Käfige für AXIAL-KEGELROLLENLAGER

Cages for Tapered Roller Thrust Bearings

Lagerreihen / Bearing Series:
Keine Standardkäfige
no standard cages

Materialkürzzeichen / Letter Symbol:

- M... Massivkäfige aus Messing
machined brass cages
- F... Massivkäfige aus Stahl
machined steel cages
- L... Massivkäfige aus Leichtmetall
machined aluminum cages
- H... Massivkäfige aus Bronze
machined bronze cages

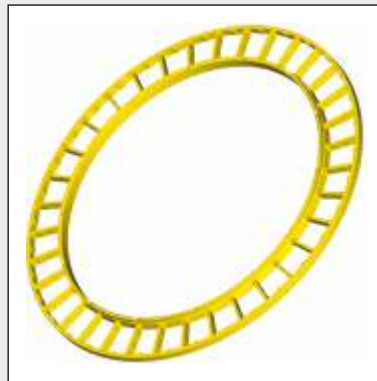

Fensterkäfig ohne Rollensitz, Fenster gefräst mit Eckbohrungen, bordgeführt mit Schmiernuten
Window-type cage without roller seat, windows milled with bored free corners, with lubrication grooves, cage centred on washer

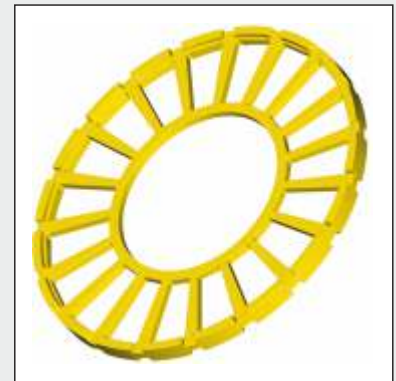

Fensterkäfig ohne Rollensitz, Fenster gefräst mit Eckbohrungen, bordgeführt mit Schmiernuten
Window-type cage without roller seat, windows milled with bored free corners, with lubrication grooves, cage centred on washer

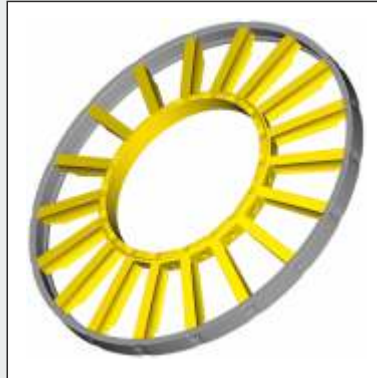

Zweiteiliger Käfig mit Rollensitz, Kamm und Deckel verschraubt, Deckel aus Stahl, wälzkörpergeführt
Two-piece cage with roller seat, cage body(brass) and cage band(steel) screwed together, cage centred on rolling element

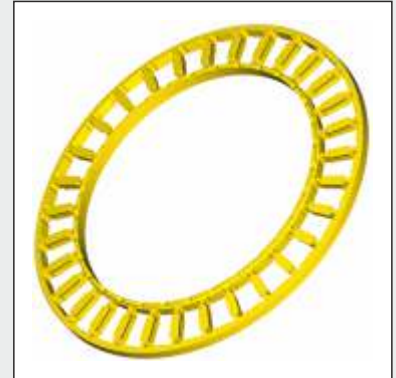

Fensterkäfig mit Rollensitz, Fenster gefräst mit Eckbohrungen, Schnappnasen gefräst, wälzkörpergeführt
Window-type cage with roller seat, windows milled with bored free corners and milled retaining collars, cage centred on rolling element

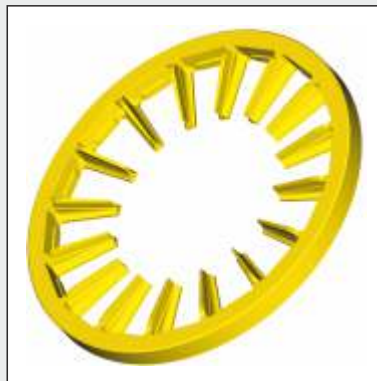

Käfig mit Rollensitz
Cage with roller seat

BOLZENKÄFIGE

Steel Pin Cage

Lagerreihen / Bearing Series:
Keine Standardkäfige
no standard cages

Materialkurzzeichen / Letter Symbol:

F... Käfige aus Stahl,
wälzkörpergeführt
steel cages, centred on rolling
element



Bolzenkäfig aus Stahl für Kegelerollenlager
Pin cage for Tapered Roller Bearings

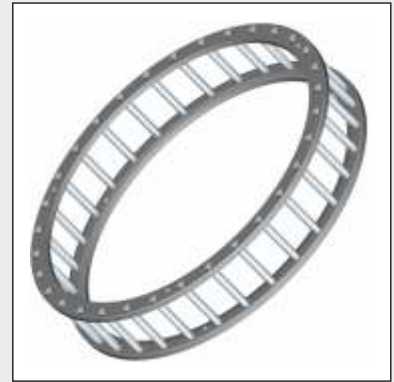

Bolzenkäfig aus Stahl für Zylinderrollenlager
Pin cage for Cylindrical Roller Bearings

Käfige für GETEILTE LAGER

Cages for Split Bearings

Lagerreihen / Bearing Series:
Keine Standardkäfige,
Design nach Kundenwunsch
no standard cages,
according customer request

Materialkurzzeichen / Letter Symbol:

- M... Käfige aus Messing
brass cages
- F... Käfige aus Stahl
steel cages
- L... Käfige aus Leichtmetall
aluminum cages
- H... Käfige aus Bronze
bronze cages



Zweiteiliger Käfig mit Rollensitz, Kamm und Deckel verschraubt, Käfig geteilt für geteiltes Wälzlager, verschraubt und verstiftet
Two piece cage with cylindrical roller seat, cage cap and cage body, body and cap pinned and screwed together, cage split for split bearing, split halves pinned and screwed together



Zweiteiliger Käfig mit Rollensitz, Kamm und Deckel verschraubt, Käfig geteilt für geteiltes Wälzlager, mit Distanzplatte verschraubt
Two piece cage with cylindrical roller seat, cage cap and cage body, body and cap pinned and screwed together, cage split for split bearing, split halves screwed with distance disk



Fensterkäfig mit Rollensitz innen, Schnappkanten außen, Fenster gefräst mit Eckbohrungen, Käfig geteilt für geteiltes Wälzlager
Window-type cage with inner cylindrical roller seat and outer retaining collars, window milled with bored free corners, cage split for split bearing



Dreiteiliger Käfig mit zylindrischem Rollensitz, doppelreihig, Kamm und zwei Deckel, stegvermietet, Zapfen angewirbelt, Käfig geteilt für geteiltes Wälzlager
Three-piece cage with cylindrical roller seat, two cage caps and one cage body, body and caps crosspiece riveted, cage split for split bearing



Doppelreihiger Käfig mit Rollensitz innen, Haltenasen außen, Fenster gefräst mit Eckbohrungen, Käfig geteilt für geteiltes Wälzlager
Double-row window-type cage with inner roller seat, windows milled with bored free corners and outer retaining collars, split cage for split bearing



Doppelreihiger, dreiteiliger Käfig mit Rollensitz, Kamm und Deckel verschraubt, außenbordgeführt, Käfig geteilt für geteiltes Wälzlager

Double-row three-piece cage with roller seat, two cage caps and one cage body, body and caps screwed together, cage split for split bearing, cage centred on outer ring

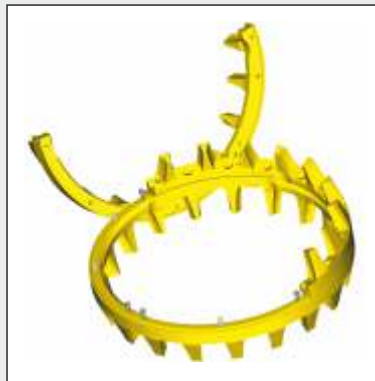

Doppelreihiger, zweiteiliger Käfig über Falz zentriert mit Rollensitz, Käfighälften verschraubt, Käfig geteilt für geteiltes Wälzlager

Double-row two-piece cage with roller seat, cage halves fold centred and screwed together, cage split for split bearing



Zweiteiliger Käfig mit Rollensitz, Kamm und Deckel verschraubt, außenbordgeführt, Käfig geteilt für geteiltes Wälzlager

Two-piece cage with roller seat, cage cap and cage body, body and cap screwed together, cage centred on outer ring, cage split for split bearing



Dichtring für geteiltes Wälzlager

Sealing ring for split bearing

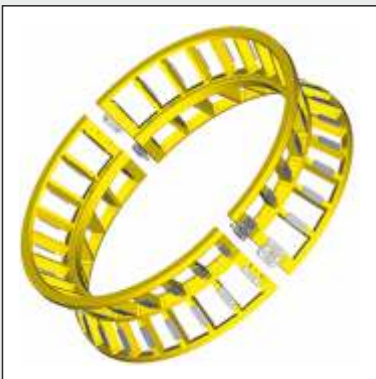

Doppelreihiger, zweiteiliger Fensterkäfig mit Haltenasen innen und Halteplatten außen an jeder Tasche, Käfighälften über Falz zentriert, Käfig geteilt für geteiltes Wälzlager, mit Distanzplatten verschraubt und verstiftet

Double-row two-piece window-type cage, windows milled with bored free corners and inner retaining collars and outer retaining disks, cage halves fold centred, split cage for split bearing, split halves assembled with distance disks



KUGELHALTER

Ball Retainers

Lagerreihen / Bearing Series:
Keine Standardkäfige,
Design nach Kundenwunsch
no standard cages,
according customer request

Materiale Kurzzeichen / Letter Symbol:
J... Käfige aus Stahlblech
steel sheet metal cages
Y... Käfige aus Messingblech
brass sheet metal cages

Käfigausführungen / Cage Design:
(J;Y) Käfig, wälzkörpergeführt
cage centred on rolling element

weitere Ausführungen auf Anfrage
other designs on request



Kugelhalter aus Stahlblech, Kugeln vormontiert
Steel sheet ball retainer, balls preassembled



Kugelhalter aus Stahlblech, Kugeln vormontiert
Steel sheet ball retainer, balls preassembled



Kugelhalter aus Stahlblech, Kugeln vormontiert
Steel sheet ball retainer, balls preassembled



Fensterkäfig aus Stahlblech mit Sicke, Kugeln vormontiert,
wälzkörpergeführt
Sheet metal window-type cage with ditch, balls preassembled,
cage centred on rolling element



Fensterkäfig aus Messingblech, geprägter Kugelsitz, Kugeln
vormontiert, wälzkörpergeführt
Brass sheet metal window-type cage with stamped ball seat,
Balls preassembled, cage centred on rolling element

SONSTIGE MASSIVTEILE

Miscellaneous Massive Parts

Keine Standardprodukte,
Design nach Kundenwunsch
no standard products,
according customer request



Diverse Stahlteile
Miscellaneous steel parts



Drehteile
Turned parts



Lamellendichtringe
Lamellar rings



Abdeckkappen für Wälzlager aus Stahl
Cover caps for bearings made by steel



Lagerschalen
Bearing washers



Dichtringe für geteilte Wälzlager
Sealing rings for split bearings

SONSTIGE BLECHTEILE

Miscellaneous Sheet Metal Parts

Keine Standardprodukte,
Design nach Kundenwunsch
no standard products,
according customer request



Staubschutzdeckel für Wälzlager
Dust shield for bearings

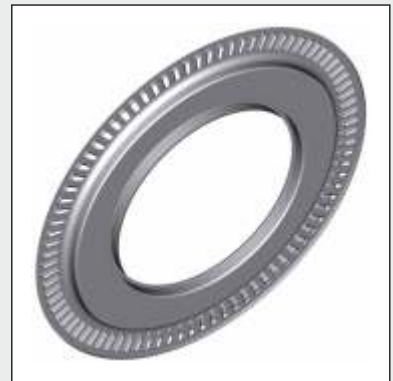

Impulsringe
Pole wheel / impulse ring



Impulsringe
Pole wheel / impulse ring



Baugruppen für Impulsabfrage
Assemblies for impulse ring



Diverse Blechteile
Miscellaneous sheet metal parts



Blehdichtungen für Wälzlager
Cover caps for bearings

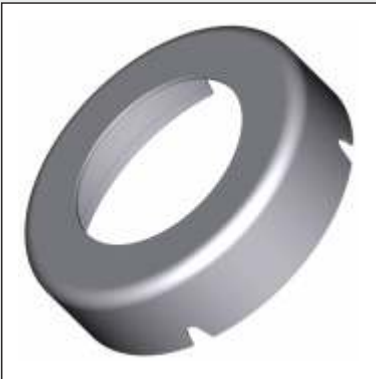

Abdeckkappen für Wälzlager
Cover caps for bearings



Kleinteile für die Fahrradindustrie
Sheet metal parts for bicycles



Diverse Kappen
Miscellaneous caps



Impulsringe
Pole wheel / impulse ring



Impulsringe
Pole wheel / impulse ring



Getriebeabdeckungen
Covers for gear boxes

SONSTIGE BLECHTEILE

Miscellaneous Sheet Metal Parts

Keine Standardprodukte,
Design nach Kundenwunsch
no standard products,
according customer request



Scheiben
Washers



Kleinteile für die Fahrradindustrie
Sheet metal parts for bicycles



Schleuderbleche
Fliinger ring



M P T

Präzisionsteile GmbH Mittweida

Leipziger Straße 30
09648 Mittweida, Germany

Tel.: +49 (0)3727 - 966-0
Fax.: +49 (0)3727 - 966-104
Mail: info@mpt.de

www.mpt.de



密 培 德

远洋新干线 A 座_1203
霞光里66号, 北京市朝阳区
邮编: 100027
电话: +8610 8446 7042

www.mpt-gmbh.com.cn

Ocean Express Tower A - 1203
Xianguangli 66, Chaoyang District
Beijing, Postcode: 100027
传真: +8610 8446 7043

www.mpt-gmbh.com.cn